







# HD 1400E

-  Smontagomme elettro-idraulico semi-automatico per ruote a canale e pneumatici tubeless  
**La proposta ideale per chi cerca l'essenziale senza rinunciare alla qualità**
-  Electrohydraulic semi-automatic tyre changer for drop-centre rims and tubeless tyre  
**The ideal machine for the professional who needs an essential solution but refuses to sacrifice quality**
-  Démonte-pneus semi-automatique pour jantes à creux et pneumatiques tubeless  
**Il s'agit de la proposition idéale pour ceux qui recherchent l'essentiel sans renoncer à la qualité**



-  Elektrohydraulische-Halbautomatische Reifenmontiermaschine für Tiefbettfelgen und schlauchlose Reifen  
**Ideal für alle, die das Wesentliche suchen, ohne auf die Qualität verzichten zu wollen.**
-  Desmontadora de neumáticos electrohidráulica semiautomática para llantas de canal y neumáticos tubeless  
**La propuesta ideal para quien busca lo esencial sin renunciar a la calidad**
-  Desmonta-pneus eletro-hidráulico semi-automático para rodas de canal e pneus tubeless  
**A proposta ideal para quem procura o essencial sem abrir mão da qualidade**

# HD 1400 E



## SMONTAGOMME ELETTROIDRAULICO

Smontagomme di tipo **semiautomatico**, è adatto a montare e smontare ruote da autocarro, autobus, agricoltura e movimento terra fino ad una larghezza massima della ruota di 1470mm.

La **nuova centralina idraulica** è posizionata sulla macchina per ridurre gli ingombri a terra della macchina. Il suo particolare movimento rotativo ed il posizionamento del gruppo elettrovalvole in verticale rendono più rapido e pratico l'eventuale manutenzione.

La **funzione di stand-by** adottata su questa versione garantisce un notevole risparmio d'energia e una riduzione del livello di rumorosità della centralina.

La rotazione dell'autocentrante è comandata da un **motore elettrico autofrenante** in grado di garantire una notevole coppia di lavoro. Le due diverse velocità permettono all'operatore di lavorare sempre in maniera appropriata a seconda della dimensione della ruota.

Lo smontagomme **HD 1400 E** è disponibile nella versione con trasmissione dei comandi via cavo e via radio su richiesta.

Il **nuovo kit radio** equipaggiabile sulla macchina è diventato un kit accessorio su richiesta ed è indipendente dalla macchina stessa.



## ELECTROHYDRAULIC TYRE CHANGER

*This semiautomatic tyre changer is suitable for mounting and demounting truck, bus, agricultural and construction equipment wheels up to a maximum wheel width of 1470 mm.*

*The new hydraulic power unit is installed on the machine to reduce floorspace requirements.*

*Its special rotational movement and the vertical position of the solenoid valve unit make any servicing quicker and more convenient.*

*The stand-by function introduced on this version assures considerable energy saving and cuts power unit noise emissions.*

*Turntable rotation is driven by an electric brake motor capable of an impressive working torque.*

*The two different speeds mean the operator can always work in the most effective way for the wheel size.*

*The HD 1400 E tyre changer is available with commands transmitted by cable or radio.*

*The new radio kit for use on the machine has become an optional accessory, independent from the machine itself.*



## DÉMONTE-PNEUS ÉLECTRO-HYDRAULIQUE

Démonte-pneus de type **semiautomatique**, il est adapté pour monter et démonter des roues de camions, d'autobus, de véhicules agricoles et d'engins de terrassement jusqu'à une largeur maximum de 1 470 mm.

Le **nouveau distributeur hydraulique** est positionné sur l'appareil pour un encombrement réduit. Son mouvement rotatif spécifique et le positionnement vertical des électrovalves rendent l'entretien plus rapide et plus facile.

La **fonction stand-by** adopté sur cette version garantit une importante économie d'énergie et une réduction du niveau de bruit du distributeur.

La rotation du mandrin est commandée par un **moteur frein électrique** pouvant garantir un couple important. Les deux vitesses permettent à l'opérateur de toujours travailler de façon appropriée selon la dimension de la roue.

Le démonte-pneus **HD 1400 E** est disponible avec transmission des commandes par câble ou par radio.

Le **nouveau kit radio** pouvant être monté sur l'appareil est devenu un accessoire sur demande et est indépendant de l'appareil.



## ELEKTROHYDRAULISCHE REIFENMONTIERMASCHINE

*HD 1400 E ist eine halbautomatische Reifenmontiermaschine für die Demontage und Montage von Reifen jeden Typs von LKWs, Autobussen, Agrar- und Erdaushubmaschinen bis zu einer maximalen Radbreite von 1470 mm.*

*Die neue Hydraulikeinheit ist auf der Maschine untergebracht, um den Platzbedarf der Maschine zu verringern. Ihre gelenkige Aufhängung und die vertikale Anordnung der Magnetventil-Baugruppe vereinfachen und beschleunigen die Wartung.*

*Die Standby-Funktion, über die diese Version verfügt, garantiert eine beachtliche Energieeinsparung und reduziert die Geräuschemission der Hydraulikeinheit.*

*Die Drehung des Spannfutters wird durch einen elektrischen Bremsmotor gesteuert, der ein beachtliches Drehmoment beim Betrieb garantiert. Dank der zwei verfügbaren Drehzahlwerte kann der Bediener stets die der Radgröße angemessene Arbeitsgeschwindigkeit verwenden.*

*Die Reifenmontiermaschine HD 1400 E ist auf Anfrage in der Ausführung mit Kabel und Funkfernbedienung lieferbar.*

*Das neue Funkübertragungs-Set, mit dem die Maschine ausgerüstet werden kann, ist nun ein optionaler Zubehörsatz und arbeitet unabhängig von der Maschine.*



## DESMONTADORA DE NEUMÁTICOS ELECTROHIDRÁULICA

Desmontadora de neumáticos de tipo semiautomático, adecuada para montar y desmontar ruedas de camiones, autobuses, máquinas agrícolas y de movimiento tierra con anchura máxima de la rueda de 1470mm.

La nueva centralita hidráulica está instalada en la máquina a fin de reducir el espacio requerido en pavimento de la máquina misma. Su particular movimiento giratorio y el emplazamiento del grupo electroválvulas en posición vertical hacen aún más rápida y práctica cualquier posible intervención de mantenimiento.

La función de stand-by en esta versión garantiza un notable ahorro de energía y una reducción del nivel de ruido de la centralita.

La rotación del autocentrante es gobernada por un motor eléctrico autofrenante capaz de garantizar un notable par de trabajo. Estas dos velocidades permiten al operador trabajar siempre de manera apropiada según las dimensiones de la rueda.

La desmontadora de neumáticos HD 1400 E se encuentra disponible con transmisión de mandos vía cable y vía radio bajo pedido. El nuevo kit radio que es posible instalar en la máquina ha pasado a ser un kit accesorio bajo pedido, independiente de la máquina misma.



## DESMONTA PNEUS ELECTROHIDRÁULICO

*Desmonta-pneus de tipo semiautomático, é adequado para montar e desmontar rodas de camiões, ônibus, veículos de uso agrícola e escavadeiras até uma largura máxima da roda de 1.470 mm.*

*A nova central hidráulica é posicionada na máquina para reduzir as dimensões totais da máquina no chão.*

*O seu movimento rotativo específico e o posicionamento do grupo electroválvulas na vertical tornam mais rápida e prática a eventual manutenção.*

*A função de stand-by adotada nesta versão garante uma notável redução de energia e do nível de ruído da central.*

*A rotação do autocentrante é comandada por um motor eléctrico de auto-travagem capaz de garantir um notável torque de trabalho. As duas velocidades diferentes permitem ao operador trabalhar sempre de modo apropriado de acordo com a dimensão da roda.*

*O desmonta-pneus HD 1400 E está disponível na versão com transmissão dos comandos via cabo e via rádio sob solicitação.*

*O novo kit rádio equipável na máquina é um acessório a pedido e é independente da mesma máquina.*

- Funzionamento elettroidraulico
- Unità di comando ergonomica e mobile separata dalla macchina
- Bloccaggio ruota tramite autocentrante idraulico
- Rotazione autocentrante a due velocità in entrambi i sensi con motore elettrico autofrenante
- Braccio porta utensile in acciaio lavorato con due posizioni di bloccaggio
- Corsa sincronizzata del braccio porta utensili con il carrello porta mandrino
- Posizionamento e rotazione utensili manuale
- Disco stallonatore a sbalzo montato su boccole autolubrificanti
- Kit anelli di bloccaggio per cerchi in alluminio (optional)

- *Electrohydraulic operation*
- *Ergonomic portable control unit separate from the machine*
- *Wheel clamping by means of hydraulic turntable*
- *Two-speed turntable rotation in both directions with electric brake motor*
- *Steel tool arm with two clamping positions*
- *Synchronised travel of tool arm and spindle carriage*
- *Manual tool positioning and rotation*
- *Overhanging bead breaker disc mounted on self-lubricating bushings*
- *Set of clamping rings for aluminium rims (optional)*

- Fonctionnement électro-hydraulique
- Unité de commande ergonomique et mobile séparée de l'appareil
- Blocage de la roue par mandrin hydraulique
- Rotation du mandrin à deux vitesses dans chaque sens avec moteur frein électrique
- Bras porte-outil en acier trempé avec deux positions de blocage
- Course synchronisée du bras porte-outils avec le chariot portemandrin
- Positionnement et rotation manuels des outils
- Disque détalonneur en porte-à-faux monté sur douilles autolubrifiantes
- Kit anneaux de blocage pour jantes en aluminium

- *Elektrohydraulischer Betrieb*
- *Ergonomisch gestaltete und mobile, von der Maschine getrennte Schalt-/Bedieneinheit*
- *Radeinspannung mit hydraulischem selbstzentrierendem Spannfutter*
- *Drehung des Spannfutters mit zwei Geschwindigkeiten in beiden Richtungen und Antrieb durch elektrischen Bremsmotor*
- *Montagearm aus Stahl mit zwei Arretierungsstellungen*
- *Synchronisierter Hub von Montagearm und Wagen der Spannvorrichtung*
- *Manuelle Positionierung und Drehung der Werkzeuge*
- *Auf selbstschmierenden Buchsen gelagerte Abdrückscheibe*
- *Spannring-Set für Aluminiumfelgen (Sonderzubehör)*

- Funcionamiento electrohidráulico
- Unidad de mando móvil y ergonómica, separada de la máquina
- Bloqueo rueda mediante autocentrante hidráulico
- Autocentrante de dos velocidades con rotación en ambos sentidos y motor eléctrico autofrenante
- Brazo porta-herramientas de acero con dos posiciones de bloqueo
- Carrera sincronizada del brazo porta-herramientas con el carro porta-mandril
- Posicionamiento y rotación manuales de las herramientas
- Disco destalonador de voladizo montado sobre casquillos autolubrificantes
- Kit anillos de bloqueo para llantas en aluminio (bajo pedido)

- *Funcionamento eletro-hidráulico*
- *Unidade de comando ergonômica e móvel separada da máquina*
- *Bloqueio da roda por meio de autocentrante hidráulico*
- *Rotação autocentrante a duas velocidades em ambos os sentidos com motor eléctrico de auto-travagem*
- *Braço porta-ferramentas em aço trabalhado com duas posições de bloqueio*
- *Curso sincronizado do braço porta-ferramentas com o carro porta-mandril*
- *Posicionamento e rotação das ferramentas manuais*
- *Disco destalonador por repuxamento montado nas caixas de lubrificação autolubrificantes*
- *Kit anéis de bloqueio para jantes de alumínio (opcional)*

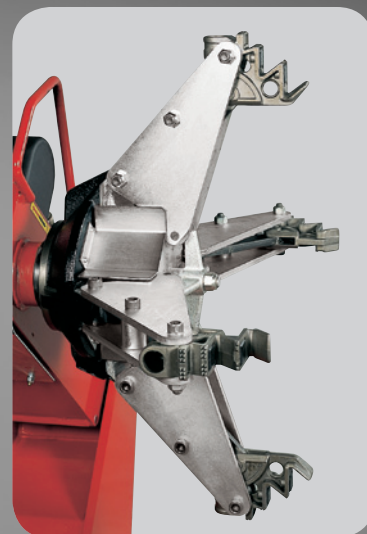

- Nuova griffa di bloccaggio
- New clamp
- Nouvelle griffe
- Neue Spannklaue
- Nueva mordaza de bloqueo
- A nova mordaza de bloçã



- Fase di stallonatura pneumatico
- Pneumatic bead breaking
- Détalonnage du pneumatique
- Phase des Reifenabdrückens
- Fase de destalonadura neumático
- Fase de destalonamento dos pneus



- Fase di smontaggio pneumatico
- Demounting the tyre
- Démontage du pneumatique
- Phase der Reifendemontage
- Fase de desmontaje neumático
- Fase de desmontagem dos pneus

DATI TECNICI	TECHNICAL DATA	DONNÉES TECHNIQUES	TECHNISCHE DATEN	DATOS TÉCNICOS	DADOS TÉCNICOS
<b>braccio porta utensile</b>	<b>tool arm</b>	<b>bras porte-outil</b>	<b>Montagearm</b>	<b>brazo porta-herramientas</b>	<b>braço porta-ferramenta</b>
corsa assiale	lengthways stroke	course axiale	Axialhub	carrera axial	curso axial
vel. ass.di spostamento	lengthways speed	vites. axiale de déplacement	Axiale Verfahrensgeschwindigkeit	velocidad axial de desplazamiento	vel. axial de deslocamento
forza assiale max. di stallonatura int.interno	bead breaking maximum lengthways force on inside	force axiale max. de détalonnage à l'intérieur	Maximale axiale Abdrückkraft innen	fuerza axial máx. int. de destalonadura	força axial máxima de descolagem pelo lado de dentro
forza assiale max. di stallonatura all'esterno	bead breaking maximum lengthways force on outside	force axiale max. de détalonnage à l'extérieur	Maximale axiale Abdrückkraft außen	fuerza axial máx. ext. de destalonadura	força axial máxima de descolagem pelo lado de fora
<b>carrello porta mandrino</b>	<b>spindle carriage</b>	<b>chariot porte-mandrin</b>	<b>Wagen der Spannvorrichtung</b>	<b>carro porta-mandril</b>	<b>carro porta mandril</b>
corsa assiale idraulica	hydra. lengthways stroke	course axiale hydraulique	hydraulischer Axialhub	carrera axial hidráulica	curso axial hidráulico
vel. assiale di spostamento	lengthways speed	vites. axiale de déplacement	Axiale Verfahrensgeschwindigkeit	velocidad axial de desplazamiento	vel. axial de deslocamento
<b>mandrino</b>	<b>spindle</b>	<b>mandrin</b>	<b>Spannfutter</b>	<b>mandril</b>	<b>mandril</b>
sistema di bloccaggio	clamping system	système de blocage	Spannsystem	sistema de bloqueo	sistema de bloqueio
motore per la rotazione	rotation motor	moteur pour la rotation	Antriebsmotor für Drehung	motor para la rotación	motor para a rotação
velocità di rotazione	rotation speed	vélocité de rotation	Drehungsgeschwindigkeit	velocidad de rotación	velocidade de rotação
coppia di rotazione	rotation torque	couple de rotation	Rotationsdrehmoment	par de rotación	torque de rotação
capacità di bloccaggio	clamping capacity	capacité de blocage	Spannbereich	capacidad de bloqueo	capacidade de bloqueio
forza max. di bloccaggio	max. clamping force	force max. de blocage	Maximale Aufspannkraft	fuerza max. de bloqueo	força máxima de bloqueio
pressione idraulica ma.	max. hydraulic pressure	pression hydraulique max.	Maximaler Hydraulikdruck	presión hidráulica máx.	pressão hidráulica máx.
diametro max. pneum.	max. tyre diameter	diamètre max. du pneum.	Maximaler Reifendurchmesser	diámetro máx. del neumático	diâmetro máx. do pneu
larghezza max. del pneum.	max. tyre width	largeur max. du pneum.	Maximale Reifenbreite	larghezza max. del pneumatico	largura máx. do pneu
peso massimo ruota	max. wheel weight	poids max. de la roue	Maximales Radgewicht	peso máximo rueda	peso máximo da roda
Ø min. foro centrale ruota	wheel central hole minim. Ø	Ø min. trou central de la roue	Mindestdurchm. des Felgenmittellochs	Ø mínimo agujero central rueda	Ø min. furo central da roda
altezza minima di lavoro all'asse mandrino	spindle shaft minimum working height	hauteur min. de travail à l'axe mandrin	Mindestarbeitshöhe der Spannfutter-Mittelachse	altura mínima de trabajo hasta el eje mandril	altura mínima de trabalho no eixo do mandril
<b>gruppo di potenza</b>	<b>power unit</b>	<b>groupe de puissance</b>	<b>Power-Einheit</b>	<b>unidad de potencia</b>	<b>grupo de potência</b>
funzione Stand-by motore	standbyfunction motor	fonction Stand-by moteur	Standby-Funktion Motor	función Stand-by motor	função de Stand-by motor
pressione idra. regolabile	adjustable hydr. pressure	pression hydraul. réglable	Regulierbarer Hydraulikdruck	presión hidráulica regulable	pressão hidr. regulável
<b>manipolatore</b>	<b>control module</b>	<b>manipulateur</b>	<b>Bediensäule</b>	<b>manipulador</b>	<b>manipulador</b>
trasmissione comandi	command transmission	transmission des commandes	Befehlsübertragung	transmisión mandos	transmissão de comandos
tensione elettrica	electrical voltage	tension électrique	Betriebsspannung	tensión eléctrica	tensão eléctrica
<b>alimentazione</b>	<b>power supply</b>	<b>alimentation</b>	<b>Energieversorgung</b>	<b>alimentación</b>	<b>alimentação</b>
elettrica	electrical	électrique	elektrisch, dreiphasig	eléctrica	eléctrica
<b>rumorosità</b>	<b>noise</b>	<b>bruit</b>	<b>Geräuschpegel</b>	<b>ruidosidad</b>	<b>ruído</b>
liv. in condiz. di esercizio	level in operating conditions	niveau au poste de travail	bei Betrieb	nivel en estado de servicio	nível em condição de trabalho
<b>peso</b>	<b>weight</b>	<b>poids</b>	<b>Gewicht</b>	<b>peso</b>	<b>peso</b>

Fotografie, caratteristiche ed i dati tecnici non sono vincolanti, possono subire modifiche senza preavviso. The manufacturer reserves the right to modify the features of its products at any time. Les photographies, les descriptions et les données techniques ne sont pas contraignantes. Le fabricant se réserve le droit d'apporter des modifications sans préavis. Die Fotografien, die angegebenen Eigenschaften und die technischen Daten sind nicht verbindlich und können ohne Vorankündigung geändert werden. Fotos, charakterísticas y datos técnicos no son vinculantes, pueden estar sujetos a modificaciones sin previo aviso. As fotografias, as características e os dados técnicos não são vinculantes, podem ser modificados sem prévio aviso. Code: PR-COR000396 01/2012

• DIMENSIONI DI INGOMBRO • OVERALL DIMENSIONS • DIMENSIONS ENCOMBREMENT  
• ABMESSUNGEN • DIMENSIONES TOTALES • DIMENSÕES GERAIS

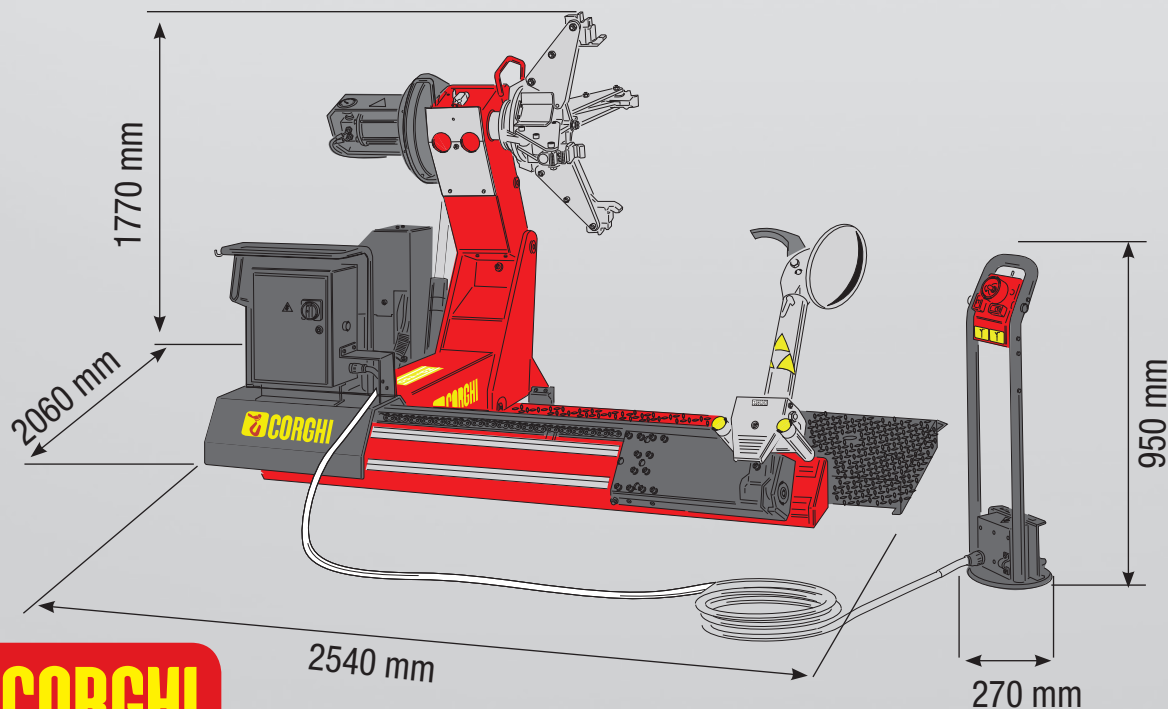

CORGHI S.p.A. a NEXION GROUP COMPANY - Strada Statale 468 n° 9 - 42015 CORREGGIO - RE - ITALY  
Tel./Phone +39 0522 639.111 - Fax +39 0522 639.150 - www.corgchi.com - info@corgchi.com

Per aiutare il pianeta ottimizzando il consumo di carta, i nostri cataloghi sono consultabili sul sito www.corgchi.com. Una stampa responsabile aiuta a preservare l'ambiente. To protect the planet and reduce paper usage, our catalogues are viewable online at the website www.corgchi.com. Printing responsibly contributes to saving the environment.

